

Struktur an den mit "OPEN" gekennzeichneten Punkten zur Gänze auseinanderziehen.

Allargare completamente la struttura affermando per i punti contrassegnati con "OPEN".

Pull the structure open to its full extent from the points marked "OPEN".

Se positionner au niveau des tiges portant la mention « OPEN » et déplier totalement la structure.

Despliegue la estructura tirando de los puntos distinguidos con "OPEN".

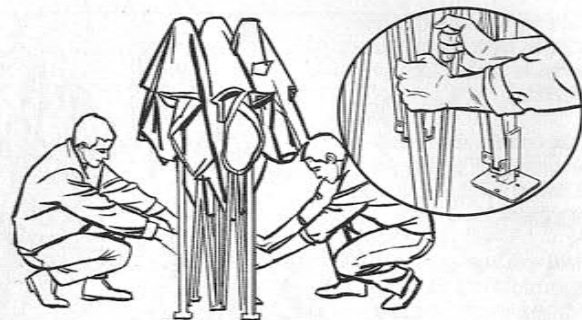

Nicht an den Eckstehern ziehen!

Non tirare per i montanti d'angolo!

Do not pull on the corner posts!

Ne pas déplier la structure en tirant sur les poteaux!

¡No tire de las patas!

Schieber (a) bis zum Einrasten des Federbolzens nach oben schieben. Um die Druckkraft zu verstärken, sich auf die Fußplatte stellen. Zur optimalen Spannung des Zeltdaches die Gurte (b) schließen und straffen.

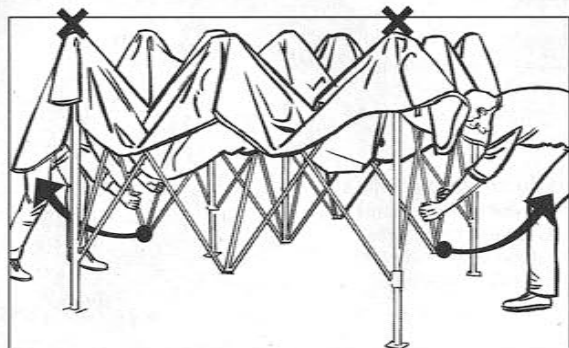

Spingere verso l'alto l'elemento scorrevole (a) fino all'innesto del perno elastico. Per poter fare più forza, mettersi sulla piastra di appoggio. Per tendere correttamente il tetto della tenda, chiudere e tendere le cinghie (b).

Move the slider (a) upwards until the spring bolt clicks into place. To increase the pressure, stand on the base plate. To achieve optimum roof tension, close and tighten the belts.

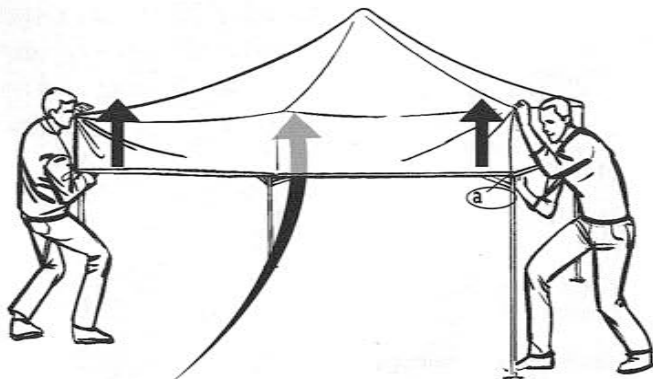

Remonter la partie mobile (a) vers le haut jusqu'au blocage de l'ensemble. Pour faciliter cette opération prendre appui sur les platines au bas des poteaux. Ajuster et fermer les attaches latérales (b) pour une tension optimale du toit.

Desplace hacia arriba la parte corredera (a) de la estructura, hasta que quede bloqueada con el perno elástico. Para ejercer mayor fuerza, pisar las pletinas de las patas. Para un tensado óptimo del techo de la carpa, es necesario fijar los tensores interiores del techo con la estructura (b).

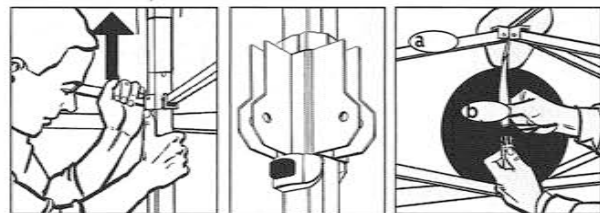

Achtung beim Ausziehen der Zeltfüße:

Zuerst (!!) Zelt anheben und Federbolzen (a) im oberen Drittel des Eckstehers drücken, dann Zeltfuß mit dem Fuß nach unten schieben, bis der untere Federbolzen zur Höhenverstellung in gewünschter Position (b) einrastet.

Attenzione nell'estrazione dei piedi della tenda:

Prima (!!) sollevare la tenda e spingere il perno elastico (a) nel terzo superiore del montante d'angolo e poi con un piede abbassare il piede della tenda facendo innestare nella posizione desiderata (b) il perno elastico inferiore per la regolazione dell'altezza.

Be careful when extending the tent feet:

First (!!) lift the tent and press the spring bolt (a) in the upper third of the corner post, then slide the tent foot, with the foot pointing downwards, until the bottom height-adjustment spring bolt clicks into the desired position (b).

Attention:

pour le réglage des pieds télescopiques, soulever tout d'abord la tente puis enfoncer le bouton de blocage (a) se trouvant dans la partie supérieure, ensuite faire coulisser les profilés en appuyant sur les platines avec le pied. Répéter l'opération jusqu'à l'obtention de la hauteur souhaitée (b).

Atención al desplegar las patas de la carpa:

En primer lugar (!!) eleve la carpa y encaje el perno de resorte (a) en el tercio superior de la pata, a continuación deslice la pata de la carpa con el pie hacia abajo hasta que el perno de resorte inferior que regula la altura quede enclavado en la posición deseada (b).

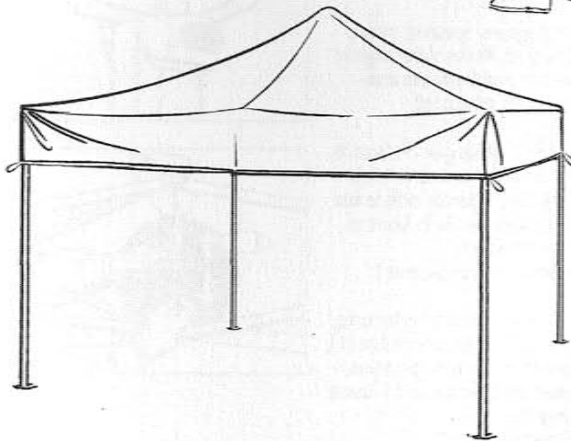
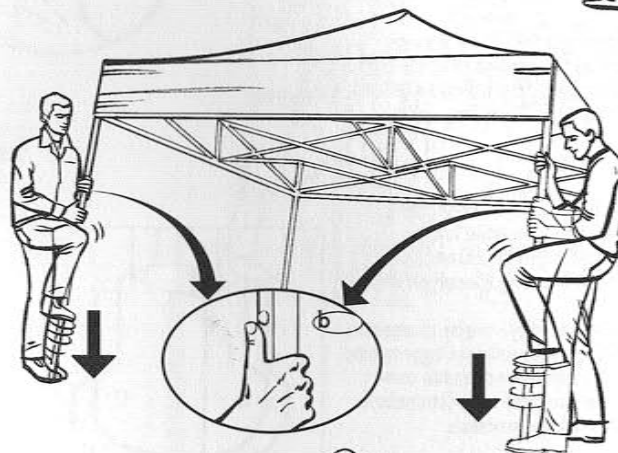
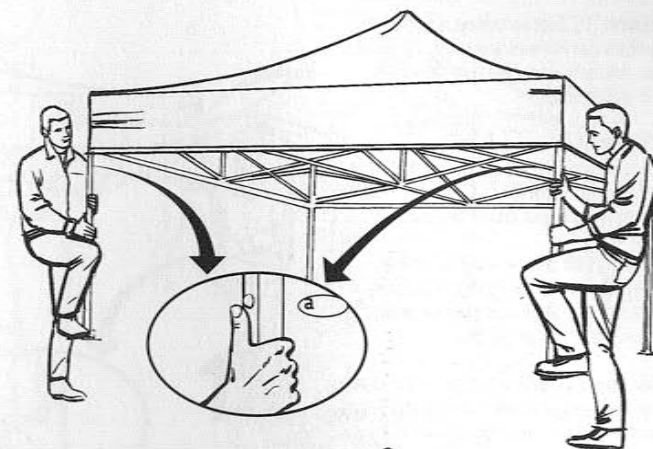

Zuerst (!!)

Prima (!!)

First (!!)

Soulever la tente

En primer lugar (!!)

Heringe und Spanngurte entfernen,

Togliere i picchetti e le cinghie di tensione,

Remove tent pegs and securing straps,

Enlever les piquets et sangles de fixation.

Retire las piquetas y tensores exteriores,

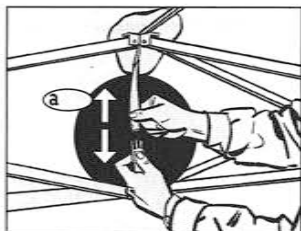
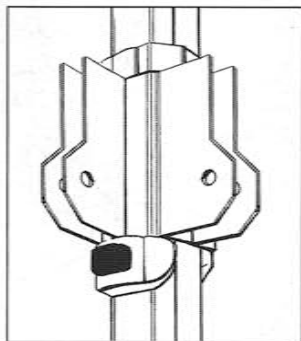
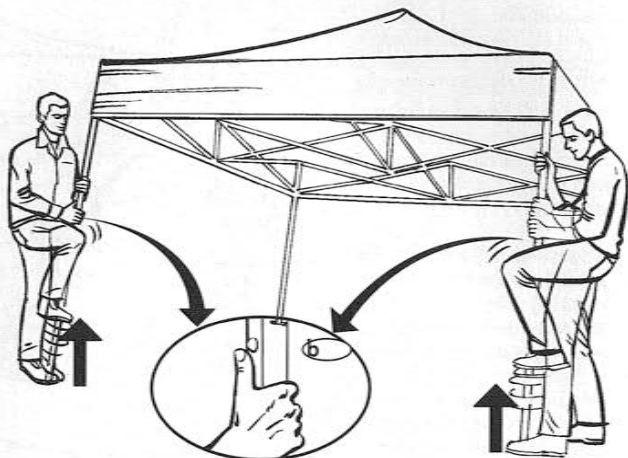

MASTERTENT® in der Mitte (bei rechteckigen Zelten an der kurzen Seite) leicht anheben und zusammenschieben (nicht an den Eckstehern schieben).

Sollevare leggermente la MASTERTENT® al centro (per tende rettangolari sul lato più corto) e richiuderla (non spingere per i montanti d'angolo).

Lift the MASTERTENT® slightly in the centre of one of the sides (one of the short sides of a rectangular tent) (Do not push on the corner posts).

Replier MASTERTENT® en se plaçant au milieu du côté court, soulever légèrement la structure et replier l'ensemble. (Ne jamais se positionner au niveau des coins pour replier la tente).

Eleve ligeramente la MASTERTENT® por el centro (en el caso de carpas rectangulares por el lado más corto) y pléguela (no empuje por las patas).

